

Office **EXPRESS**

MEMBER OF **EUROCOM** GROUP

— 033 277 778 | info@oe.mk | www.oe.mk —

Мебел 2026



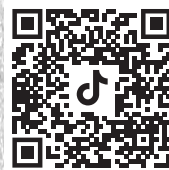







WWW.AUTOWELT.MK

DARIO



-  Синхрон Механизам
-  Ергономска Конструкција
-  Уникатен Дизајн
-  до 120кг.
-  TÜV Сертификат
-  3 Години Гаранција



14748

ДИМЕНЗИИ:

Комплетна Висина: 120 - 132 cm

Ширина: 52-68 cm

Длабочина на седалката: 50-55 cm

Висина на седалката (од земја): 46-56 cm



14778









14777

- › Ергономичен стол со мрежаста потпирачка и полиуретанова седалка тапацерирана со висококвалитетно платно
- › Прилагодлива лумбална потпора
- › Прилагодлив потпирач за глава
- › Синхрон механизам со можност за заклучување во 4 позиции
- › SL механизма за регулирања на длабочината на седалката
- › 4D прилагодливи потпирачи за раце
- › Светло сива рамка и подлактици
- › Стилска светло сива основа со тркалца за секаква подлога
- › Максимална тежина на корисникот - до 120кг.

Executive Collection

POFIT

-  Multiblock Механизам
-  Ергономска Конструкција
-  Уникатен Дизајн
-  до 130кг.
-  TÜV Сертификат
-  3 Години Гаранција

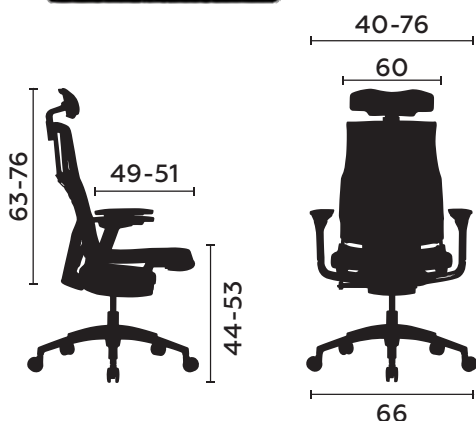

13810



PROFIT е новиот ергономски стол, со интерактивни функции за комуникација со корисниците преку Comfort Smart+ апликацијата. PROFIT е високо прилагодлив и погоден за корисници со различна висина, тежина и форма на телото. Развиен од истражувачи кои ги испитале и анализирале податоците за навиките на седење кај луѓето, PROFIT го обезбедува најдоброто.

ИНТЕЛИГЕНТНИ ФУНКЦИИ

Унапредувајќи се во својата мисија да ја елиминира болката и непријатноста предизвикана од долготрајно неправилно седење, PROFIT е ергономски стол кој преку Bluetooth се поврзува со Comfort Smart+ апликација која ве насочува кон правилно седење и препорачува оптимални прилагодувања на столот кои ви одговараат на Вас.

Потпирачот и седалката се опремени со сензори напојувани со батерии, кои комуницираат со апликацијата. Според податоците од сензорите апликацијата ги покажува Вашите прилагодувања и Ви дава препораки врз основа на Вашиот профил.

Некои од функциите вклучуваат:

- ✓ Водич за седење во правилна и здрава позиција
- ✓ Подесување за лумбалната потпора
- ✓ Предупредување при седење во неправилна положба
- ✓ Оценка за позицијата на седење и водење статистика.





5D ПОТПИРАЧ ЗА ГЛАВА

PROFIT е проектиран со 5D потпирач за глава, прилагодлива по висина, наклон, агол, и длабочина за заштита на вратот и намалена тензија на рамената. Потпирачот за глава е проектиран така што обезбедува комфорт и поддршка за различни форми на главата преку иновативна флексибилна структура.

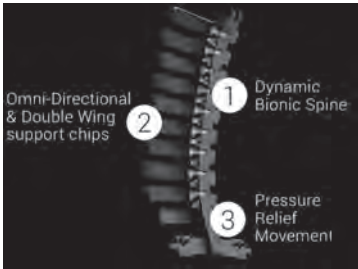

3 ВО 1 РЕВОЛУЦИОНЕРНА ПОТПОРА ЗА РБЕТОТ

Потпирачот на PROFIT е систем проектиран да ги следи облините на телото преку бионички рбетен столб со ребра во 2 реда. Потпирачот ги има следните функции за подобро движење и поддршка за минимизирање на болките во грбот:

1. Динамичен бионички столб
2. Двоен ред повеќенасочни ребра за поддршка
3. Движење за намалување / ублажување на напнатоста

9 НИВОА НА ПОТПОРА

Додека обичните офис столци имаат само 3 точки за потпора на лумбалната област (средниот дел од грбот), рбетниот столб на PROFIT има 5 точки за поддршка во лумбалната област и дополнителни 3 зглобови во висина на градниот кош (горен дел од грбот), како и една точка кај пршлените од долниот дел од грбот. Со таква комплетна поддршка на 9 нивоа на грбот можете да работите седејќи удобно долго време без болка во телото.

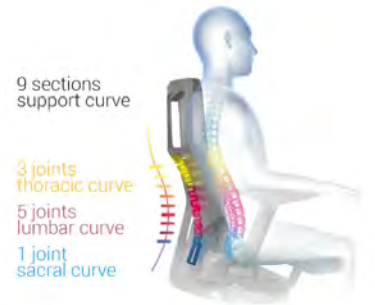

BIONIC СИСТЕМ

Функцијата за регулирање на Bionic-столбот е комплетен систем за поддршка на рбетот, која е проектирана така да го имитира самиот рбет и неговите движења. Бидејќи секој има различен облик на телото и различна висина, Bionic-столбот лесно се прилагодува во 7 различни позиции, за да одговара на Вашиот облик на грбот. Системот е прилагодлив така што обезбедува правилна поддршка за корисници со висини од 150 до 190cm.

PROFIT располага со различни пози за седење, што осигурува неутрално позиционирање на телото. Механизмот на седалката дозволува подлабоко отклонување со прилагодување на затегнатоста и заклучување на положбите. Прилагодувањето на предниот раб на седалката ги поддржува колковите со што создава удобна поддршка за подолго седење без болка.

1. Управување на позицијата - Висината на седалката и наклонот на грбот со заклучување во 4 различни позиции
2. Два режими на наклон - Олабавена позиција за природна и релаксирачка потпора и затегната позиција за постабилна поддршка
3. Регулирање на длабочината на седалката без промена на позицијата на седалката и потпирачката



3D ПОТПИРАЧИ ЗА РАЦЕ

Потпирачите за раце можат да се прилагодуваат по висина, агол и длабочина во положба која највеќе Ви одговара.

BRUNO



SYNC Механизам



до 130кг.



1 Година Гаранција



Потпирачи за раце



Лумбална потпора



Потпирач за глава

13791









- Менаџерскиот стол Bruno импресионира на прв поглед со футуристички дизајн и ергономични функции. Посебен акцент во дизајнот е полипропиленската потпирачка со изглед на метален оклоп на робот.
- Освен импресивниот дизајн, карактеристично за столот е ергономскиот облик на седалката и потпирачката кои обезбедуваат правилно држење за вашето тело и посебно удобно седење.
- Сè на овој стол од лумбалната потпора до позицијата и аголот на подлактиците како и висината на седалката и потпирачката може да се регулираат така што ќе одговараат на големината и обликот на вашето тело. Дополнително и потпирачот за глава се регулира по висина со што се обезбедува максимален комфорт.
- Столот е изработен од првокласни материјали без компромис на квалитетот. Седалката, потпирачот за грб и потпирачот за глава се изработени од висококвалитетен текстил со голема издржливост и еластичност. Основата е алуминиумска со што се гарантира долготрајна издржливост и стабилност.

13790



AMBRA

-  Multiblock Механизам
-  Ергономска Конструкција
-  Уникатен Дизајн
-  Алуминиумски Елементи
-  до 130кг.
-  2 Години Гаранција

- Столот Ambra се карактеризира со иновативен дизајн и сет од функции за бескомпромисно чувство на удобност. Проектант е така што тој се приспособува на вашето тело, а не обратно. Седалката и потпирачката се карактеризираат со ергономична 3D форма за исклучителен комфорт. Потпирачот за грб е прилагодлив по висина. Со едноставно притискање со двата палеца на напред и го придвижувате нагоре или надолу.
- Потпирачите за раце можете да ги прилагодите на висината која ви одговара како и да го подесите нивниот агол. Исто така и потпирачот за глава можете за неколку секунди да го подесите според вашите потреби, со притискање на двата палеца и поместување нагоре или надолу. Освен ергономичната форма, потпирачката за грб е опремена и со прилагодлива лумбална потпора која обезбедува правилна позиција на рбетот.
- За секој елемент на столот почнувајќи од алуминиумската основа до потпирачот за глава се користени само првокласни материјали што е гаранција за долготрајна употреба. Удобната ергономична седалка е изработена од висококвалитетен текстил кој се одликува со исклучителна мекост и издржливост.
- За лицето на потпирачката и потпирачот за грб е употребена густа, еластична и исклучително квалитетна мрежа која обезбедува циркулација на воздухот и го спречува потењето дури и при долго седење.



13788



13789



13787

Managers Collection

POLARIS PDH



- Ергономски стол со мрежаст потпирач за грб и тапацирана седалка
- Поддршка за лумбален дел прилагодлив по висина
- 2D прилагодлив потпирач за глава
- Синхрон механизам со можност за заклучување во четири позиции
- SL механизам за прилагодување на длабочината на седиштето
- 4D прилагодливи потпирачи за раце со мека основа



Синхрон Механизам



Ергономска Конструкција



Уникатен Дизајн



до 130кг.



TÜV Сертификат



1 Година Гаранција

17434





СИНХРОН МЕХАНИЗАМ

Самоприлагодливиот синхрон механизам автоматски го прилагодува отпорот според тежината на корисникот, обезбедувајќи балансирано и непречено движење. Наслонот за грб е прилагодлив од 90° до 110°, а седиштето од 0° до 10°, следејќи ја природната положба на телото. Ова овозможува динамично седење и го намалува оптоварувањето на грботот. Механизмот има можност за заклучување во четири различни позиции, што придонесува за стабилност и персонализирана удобност. Погоден е за долги часови работа, обезбедувајќи и ергономска поддршка и можност за краток одмор.

РЕЛАКС ФУНКЦИЈА

Функцијата за релаксација овозможува потпирачот за грб слободно да се навали назад, создавајќи чувство на леснотија и опуштеност. Отпорот на движење може да се прилагоди според тежината на корисникот, за максимална контрола. Идеален е за кратки паузи или релаксација во текот на работниот ден, намалувајќи ја напнатоста во грбот и вратот.



2D ПОТПИРАЧ ЗА ГЛАВА СО ПРИЛАГОДЛИВА ВИСИНА

Наслонот за глава е прилагодлив во висина до 40 mm, што овозможува прецизно прилагодување според висината на корисникот. Ова обезбедува ефикасна потпора на вратот и го подобрува држењето на телото за време на продолжено седење. Функцијата придонесува за намалување на заморот и напнатоста во вратот и рамената.

ПРИЛАГОДЛИВА ЛУМБАЛНА ПОТПОРА

Лумбарната потпора е прилагодлива во висина до 40 mm, што обезбедува адаптивна потпора за долниот дел од грбот. Ова помага во одржувањето на правилно држење на телото и го намалува ризикот од болки во долниот дел од грбот при седење подолг временски период. Потпората се прилагодува на индивидуалните потреби за максимална ергономска удобност.



СЕДИШТЕ СО МОЖНОСТ ЗА ПРИЛАГОДУВАЊЕ НА ДЛАБОЧИНАТА

Седиштето овозможува прилагодување на длабочината до 50 mm, прилагодувајќи се на должината на колковите кај различни корисници. Оваа карактеристика ја подобрува циркулацијата на крвта и го намалува притисокот врз колената, обезбедувајќи удобна и здрава положба. Погодно е за долготрајна работа и гарантира индивидуална удобност.







4D ПРИЛАГОДЛИВИ ПОТПИРАЧИ ЗА РАЦЕ

4D потпирачите за раце овозможуваат прилагодување по висина, длабочина, странично и вртење, што овозможува целосно прилагодување на потребите на корисникот. Тие ги држат рацете во правилна положба, намалувајќи го напнатоста во рамената и зглобовите. Тие се погодни за сите стилови на работа, обезбедувајќи максимална флексибилност и удобност.



NEXT PDH



-  SYNC Механизам
-  до 130кг.
-  2 Години Гаранција
-  Потпирачи за раце
-  Лумбална потпора
-  Потпирач за глава

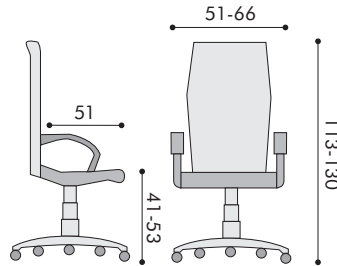

■ 13806 * ЦРНА седалка

■ 13807 * СИВА седалка

- Модерен работен стол со мрежаста потпирачка во сива боја
- Седалка од полиуретанова пена, тапацрана со висококвалитетно црно платно
- Прилагодлива лумбална потпора
- Прилагодлив потпирач за глава
- Синхрон механизам со три позиции на заклучување, релакс функција и прилагодување на силата на лулање според тежината на корисникот

- Гасен механизам/амортизер за регулирање на висината на седење
- Прилагодливи потпирачи за раце со мека облога
- Стилска хромирана основа со 65mm тркалца за сите видови подови
- Максимална тежина на корисникот до 130кг
- Гаранција 36 месеци





- › Канцелариски стол со мрежаст потпирач за грб
- › Седалка тапацерирана со платно
- › Потпора за лумбален дел прилагодлива по висина
- › Наслон за глава прилагодлив по висина
- › Синхрон механизам, самобалансирачки според тежината на корисникот со 2 позиции за заклучување
- › Механизам за подигнување за прилагодување на висината на седиштето
- › 2D потпирачи за раце
- › Тестиран и сертифициран според стандардите EN1335-1+A1:2023, EN1335-2:2020



019885



BETHAL

- › Ергономски стол со мрежаст потпирач за грб
- › Седалка тапацрана со платно прилагодлива по длабочина
- › Потпора за лумбален дел прилагодлива по висина
- › Мултиблок механизам со релакс функција за лулање и можност за заклучување во повеќе позиции
- › Механизам за подигнување за прилагодување на висината на седиштето
- › 3D потпирачи за раце со прилагодување на позиција, висина, агол.
- › Механизам за подигнување за прилагодување на висината на седиштето
- › Силиконски тркала погодни за тврди подлоги
- › Максимална тежина на корисникот до 150kg



20271



Потпирачи за раце прилагодливи по Позиција, Висина, Агол



Механизам за лулање и заклучување во повеќе позиции



Механизам за прилагодување на длабочината на седалката



Лумбална потпора прилагодлива по висина

7901 W

Ергономскиот стол 7901 W ви нуди професионален баланс помеѓу удобност, функционалност и модерен дизајн. Исклучително е удобен и практичен. Со 3D потпирачи за глава и раце, корисникот добива можност за целосна персонализација. Вентилирачката мрежа, хромираната стабилна основа и тивките силиконски тркала го прават моделот идеален за долги работни часови и во модерна канцеларија и во вашиот дом.

Достапен во 2 варијанти, Сива боја со седалка тапацирана со платно и зелена/шампањ боја со седалка тапацирана со еко кожа

- 3D потпирачи за раце за индивидуална удобност со опции за прилагодување на висината, аголот и позиција напред-назад
- 3D потпирач за глава со 3-насочно прилагодување за максимална удобност на вратот и главата
- Мултиблок механизам за заклучување на седиштето и потпирачот за грб
- Прилагодлив механизам за нишање за дополнителна удобност
- Механизам за прилагодување на висината на седење од 47 до 57 см
- Мрежа на потпирачот за грб и потпирачот за глава за оптимална вентилација, елегантен изглед и лесно одржување
- Хромирана основа во форма на ѕвезда
- Силиконски тркала, погодни за тврд под
- Максимално оптоварување - 130 кг



3D регулација на потпирачи за раце



3D регулација на потпирач за глава



Заклучување во позиција



Механизам за лулање

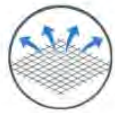

Вентилирачко платно



Метална хромирана основа

20265

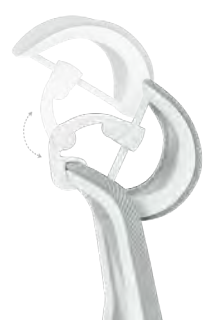

PRIMROSE



20268

Ергономскиот стол PRIMROSE е дизајниран да ги задоволи барањата на современиот работен живот. Мрежест потпирач за грб обезбедува оптимална вентилација и се прилагодува на облините на грбот, а удобното седиште придонесува за удобност дури и за време на продолжена работа. Прилагодливата лумбална потпора ја одржува правилната положба на телото, а 4D потпирачите за раце овозможуваат прилагодување во сите насоки - нагоре, напред, навнатре и нанадвор. Моделот импресионира со својот модерен изглед и функционалност, погоден и за канцелариска и за домашна работна средина.

- Ергономски дизајн со мрежа за оптимална вентилација и удобност
- Мултиблок механизам за заклучување повеќе позиции
- Полипропиленска основа со стабилна конструкција
- Прилагодлива лумбална поддршка за правилна телесна поставеност
- 4D потпирачи за раце со прилагодување на висината, аголот, ширината и движење напред-назад
- Силиконски тркала погодни за тврди подови
- Механизам за прилагодување на висината

- Вкупна висина: 100 – 108 см
- Ширина со потпирачи за раце: 67 см
- Ширина на седалката: 49 см
- Длабочина: 68 см
- Длабочина на седалката: 46 см
- Висина на седалката од под: 49 – 57 см
- Висина на потпирач за грб: 51 см
- Ширина на потпирач за грб: 45 см
- Дијаметар на основата: 67 см
- Максимално оптоварување: 120 кг



7582

Дизајниран да обезбеди максимална удобност за секој дел од вашето тело. Моделот нуди голем број функции за прилагодување и лесно може да се вклопи во ентериерот на модерна канцеларија благодарение на својот елегантен и модерен дизајн. Потпирачот за глава нуди 3D прилагодување за максимална удобност и стабилна потпора за вашиот врат и глава. Наслоните за раце нудат 2D прилагодување. Прилагодувањето на висината се врши со притискање на копче под самите потпирачи за раце. Менувањето на положбата напред и назад се врши со влечење во соодветната насока. Мултиблок механизмот ви овозможува лесно да ја менувате и заклучувате во соодветната положба. Ова носи дополнителна удобност во зависност од потребите и расположението на корисникот. Со едно движење можете да го вратите столот во првобитната положба. Прилагодливиот механизам за нишање се активира со рачка од десно под седиштето, а силата на движење се прилагодува со кружен механизам под него. На овој начин можете спонтано да се опуштите, потоа да го вратите столот во исправена положба за секунди и да продолжите со вашите задачи.



20266



2D Регулрање на потпирачи за раце



3D Регулрање на потпирач за глава



Лумбарна потпора



Механизам за лулање



Заклучување во позиција



Антишок функција



- › Ергономски дизајн со мрежа за оптимална вентилација и удобност
- › Мултиблок механизам со заклучување повеќе позиции
- › Механизам за лулање со антишок функција
- › Фиксна лумбална потпора
- › 2D потпирачи за раце
- › 3D потпирач за глава
- › Тркала од полипропилен погодни за меки подови
- › Вкупна висина: 107 - 125 см
- › Ширина со потпирачи за раце: 65 см
- › Длабочина: 66 см
- › Длабочина на седалката: 52 см
- › Висина на седалката од под: 45 - 53 см
- › Должина на потпирач: 62 см
- › Максимално оптоварување: 130 кг

Managers Collection

KLAWER

Работната столица KLAWER се одликува со современ дизајн и шарена естетика што ќе внесе свежина во секој работен простор. Тапацеријата потпирач за грб и седиштето нудат удобност, додека фиксните потпирани за раце и стабилната основа со тркала обезбедуваат сигурна потпора и мобилност.

- › Синхрон механизам со функција за лулање и заклучување на потпирачот за грб и седиштето
- › Полипропиленска основа
Прилагодлива лумбална поддршка
- › Фиксни потпирани за раце
- › Силиконски тркала погодни за тврди подови
- › Вкупна висина: 101 - 111 см
- › Ширина со потпирани за раце: 59 см
- › Длабочина на седиштето: 48 см
- › Висина на седиштето од подот: 46 - 56 см
- › Должина на потпирачот за грб: 55 см
- › Максимално оптоварување: 120 кг



20267



55 cm







48cm

46 - 56 cm



101 - 111 cm

ECLIPSE

-  TILT Механизам
-  Уникатен Дизајн
-  до 120кг.
-  2 Години Гаранција
-  Потпирачи за раце
-  Лумбална потпора
-  Потпирач за глава

13805



- › Работен стол со висока мрежажста потпирачка во црна боја
- › Седалка и потпирач за глава тапацирани со висококвалитетно платно
- › Прилагодлива лумбална потпора
- › TILT механизам со релакс функција за лулање или фиксирање во исправена позиција и прилагодување според тежината на корисникот
- › Хромиран гасен механизам/амортизер
- › Бели рамка, основа и подлактици
- › Максимална тежина на корисникот до 120kg

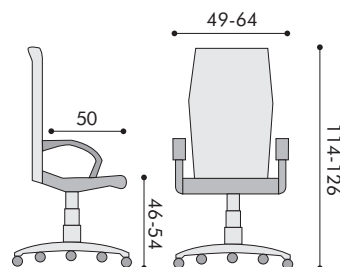

Managers Collection

CAYMAN



TILT Механизам



Ергономска Конструкција



Потпирачи за раце



до 120кг.



2 Години Гаранција

13802 Cayman ЦРН

13803 Cayman СИВ

13804 Cayman ПЛАВ

- Работен стол со висока мрежаста потпирачка
- Статичен потпирач за глава
- Седалка тапацрана со висококвалитетен материјал
- TILT механизам со релакс функција за лулање или фиксирање во исправена позиција и прилагодување според тежината на корисникот
- Статични потпирачи за раци
- Полипропиленова основа
- Максимална тежина на корисникот – 120 кг.



LEA



Tilt Механизам



до 100кг.



1 Година Гаранција

11013

- Луксузен стол со широка седалка и висока потпирачка
- Авангарден модел со ергономски дизајн и перфектна функционалност
- Префинет дизајн со црно платно и бела полипропиленска конструкција
- Стабилна и цврста полипропиленска основа со силиконски тркала
- Регулрање на височината на столот
- Механизам за лулање
- Максимална тежина до 100 кг.

16523



11013



13767

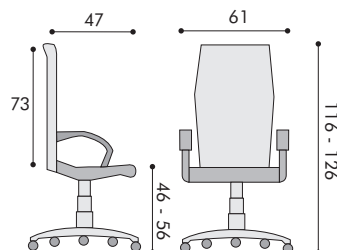

Managers Collection

ZEUS



13798



Tilt Механизам



до 100кг.



1 Година Гаранција

- Механизам за лулање и заклучување во неколку позиции и прилагодување на отпорот на лулање
- Современ и функционален дизајн кој совршено се вклопува во модерни канцеларии. Скоро секој дел од столот може да се регулира и прилагодува.
- Прилагодување на висината на седење, висината на подлактиците и потпирачот за глава.
- Потпирачот за грбот и главата се изработени од висококвалитетна еластична мрежа а дополнително е додадена и лумбална потпора за грбот.

ДИМЕНЗИИ:

Комплетна Висина: 96 - 104 cm

Ширина: 65 cm

Длабочина: 60 cm

Длабочина на седалката: 46 cm

Висина на седалката (од земја): 44-52 cm

Должина на потирачот: 52 cm



MONTANA

- Работен стол со висока потпирачка
- Тапацерирана седалка и потпирачка во комбинација од мрежа и платно
- Статичен потпирач за глава
- TILT механизам со релакс функција за лулање или фиксирање во исправена позиција и прилагодување според тежината на корисникот
- Вградена лумбална потпора
- Метални потпирачи за раце и основа
- Максимална тежина на корисникот до 120kg.



TILT Механизам



до 120кг.



2 Години Гаранција



Потпирачи за раце



Лумбална потпора



Потпирач за глава

13808



13809

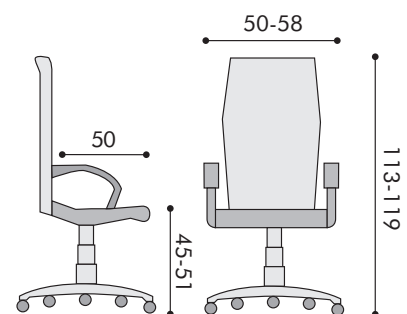

Информативен приказ
достапните материјали и бои



Managers Collection

ERICSSON

- Работна столица со мрежаст потпирач за грб и седалка обложена со ткаенина
- Статична лумбална потпора
- Вградени статични потпирачи за раце
- TILT механизам со функција за релаксација, нишање или заклучување во исправена положба и прилагодување според тежината на корисникот
- Механизам за подигнување за прилагодување на висината на седиштето



TILT Механизам



Лумбарна Потпора



Статични Потпирачи за раце



до 120кг.



2 Години Гаранција



☐ 19426

KIARA

- Фиксни потпирачи за раце
- Тилт механизам



☐ 20274



ALISTER



TILT Механизам



до 120кг.



2 Години Гаранција



Потпирачи за раце



Лумбална потпора

14566



- › Модерен работен стол со црна конструкција и мрежаста потпирачка во светло сива боја
- › Седалка од полиуретанова пена, тапацирана со црно платно
- › Статична лумбална потпора
- › статична лумбална опора
- › TILT механизам со релакс функција за лулање или заклучување во исправена позиција и прилагодување според тежината на корисникот
- › Механизам за регулирање на висината на седалката
- › Статични потпирачи за раце
- › Стилска црна пластинка основа со тркалца погодни за сите видови подови
- › Максимална тежина на корисникот до 120кг.

TEXAS MULTI



8909

- › Работен стол со висока потпирачка
- › Регулрање на височината на столот
- › Мултиблок механизам со повеќе позиции на заклучување
- › Регулрање на силата на лулање според тежината на корисникот
- › Пластични потпирачи за раце
- › Хромирано постље
- › Макс. тежина на корисникот до 120кг.
- › ЕВРОПСКИ СЕРТИФИКАТ TÜV



MultiBlock Механизам



Хромирани Елементи



до 120кг.



TÜV Сертификат



1 Година Гаранција



8911



8910

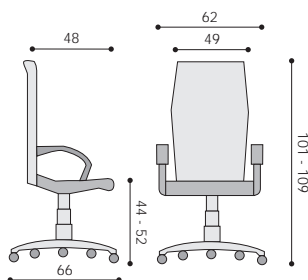

PETERSBURG

- › Анатомски седалка и потпирачка, тапацирани во висококвалитетна кожа
- › Регулрање на височината на столот
- › Релакс механизам со можност за фиксирање во работна позиција
- › Регулрање на силата на лулање според тежината на корисникот
- › Фиксни алуминиумски рачки со тапацирани делови
- › Алуминиумска основа
- › Максимална тежина на корисникот – 120 кг



Tilt Механизам



до 120кг.



6 Месеци Гаранција

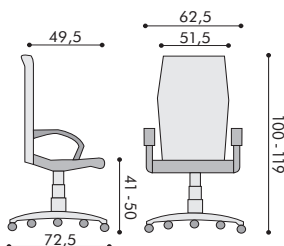

7645

DENVER



8291

- Анатомски седалка и потпирачка, тапацирани во висококвалитетна кожа
- Регулирање на височината на столот
- Релакс механизам со можност за фиксирање во работна позиција
- Регулирање на силата на лулање според тежината на корисникот
- Фиксни полиуретанови рачки
- Полипропиленова основа
- Максимална тежина на корисникот – 120 кг



Tilt Механизам



до 120кг.



1 Година Гаранција

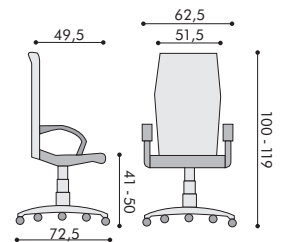

ERIC PDH 6005

- Софистициран и елегантен директорски стол со висока потпирачка
- Дополнителен потпирач за глава [само за модел 6005]
- Изработен од стилска ткаенина со две контрастни бои
- Хромирана основа [за модел 6005]
- Полипропиленова основа [за модел 6004]
- Полипропиленски потпирачи за раце
- Tilt Механизам со функција за лулање и фиксирање во исправена позиција



Tilt Механизам



Уникатен Дизајн



Хромирани Елементи



до 100кг.



6 Месеци Гаранција



14649

ДИМЕНЗИИ [ВxШxД] : 116-125x57x56 cm

Длабочина на седалката: 45 cm

Висина на седалката од земја: 45-54 cm

Должина на потпирачката: 71 cm

Work Collection

MILAN

5335



Relax Механизам



Хромирани Елементи



до 120кг.



6 Месеци Гаранција

- › Анатомски седалка и потпирачка изработени од мрежа тип mesh во комбинација со кожа
- › Регулрање на височината на столот
- › Релакс механизам со можност за заклучување во работна позиција
- › Регулрање на силата на лулање според тежината на корисникот
- › Фиксни пластични рачки со хромирани елементи
- › Хромирана основа
- › Макс. тежина на корисникот: 120 кг

FARRO

- › Ергономичен работен стол со мрежаста потпирачка
- › Седалка од полиуретанова пена, тапацирана со црно платно
- › Прилагодлив потпирач за глава
- › Прилагодлива лумбална потпора
- › Механизам за регулирање на висината на седалката
- › Максимална тежина на корисникот до 120кг.



TILT Механизам

до 120кг.



2 Години Гаранција



Потпирачи за раце



Лумбална потпора



Потпирач за глава



15464

JOY

- Мрежа на потпирачот за грб и потпирачот за глава за оптимална вентилација, елегантен изглед и лесно одржување
- Лумбална потпора
- Фиксни потпирани за раце
- Тилт механизам со заклучување во една позиција
- Прилагодлив потпирач за глава

НОВ
МОДЕЛ



20273



Work Collection

MULBERRY

- Мрежа на потпирачот за грб за оптимална вентилација, елегантен изглед и лесно одржување
- Butterfly Механизам
- Потпирани за раце кои се креваат
- Прилагодлива лумбална потпора



20275



KAYLA

НОВ
МОДЕЛ



☐ 20277

- › Висока менаџерска столица
- › Потпирач за глава прилагодлив по висина и агол
- › Прилагодлива лумбална потпора
- › 3D прилагодливи потпирачи за раце
- › Механизам прилагодлив според тежината со 2 позиции на заклучување



Work Collection

REX 7040



Tilt Механизам



Уникатен Дизајн



Хромирани Елементи



до 100кг.



6 Месеци Гаранција



14650 [ЦРН]





- Практичен и современ модел со модерна визија
- Здрава текстилна мрежа со висока отпорност чија еластичност и способност да пропушта воздух осигуруваат максимален комфорт
- Tilt Механизам со функција за лулање и фиксирање во исправена позиција
- Хромирана основа
- Пластични потпирачи за раце
- Лумбална потпора за грбот

14651 [СИВ]



ДИМЕНЗИИ [ВxШxД] : 90-100x60x58 cm
Длабочина на седалката: 45 cm
Висина на седалката од земја: 44-54 cm
Должина на потпирачката: 46 cm

MEGANE

-  CPT Механизам
-  Хромирани Елементи
-  до 120кг.
-  1 Година Гаранција

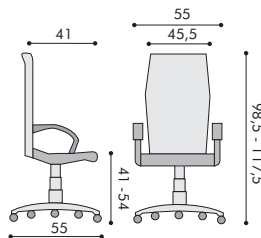

- › Канцелариски стол со висока потпирачка
- › Регулрање на височината на столот
- › Регулрање на височината на потпирачката
- › Регулрање на наклонот на потпирачката
- › Полиуретанови рачки
- › Регулрање на длабочината на седење (растојанието помеѓу потпирачката и седалка)
- › Полиуретанова основа
- › Достапен и со хомирана основа (за моделите со ознака CR)
- › Максимална тежина до 120 кг.
- › ЕВРОПСКИ СЕРТИФИКАТ TÜV



1140 ASYN



■ 13812

- › Работен стол со средно висока потпирачка
- › ASYN – асинхрон механизам за независно регулирање на аголот на седалката и потпирачката со можност за заклучување во избраната позиција
- › Up & Down механизам за регулирање на висината на потпирачката
- › Гасен амортизер за регулирање на висината на седалката
- › Седалка и потпирачка тапацирани со висококвалитетен материјал, волна или еко кожа достапна во повеќе бои.
- › Полипропиленова или Хромирана основа
- › Потпирачи за раце [опционално]
- › Максимална тежина на корисник - до 130кг за хромирана и до 120кг за полипропиленова основа
- › Европски TÜV сертификат за квалитет и издржливост

Информативен приказ достапните материјали и бои

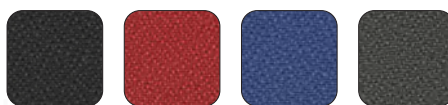

- 13811 ЦРН
- 13813 ЦРВЕН
- 13812 ПЛАВ
- 13814 СИВ

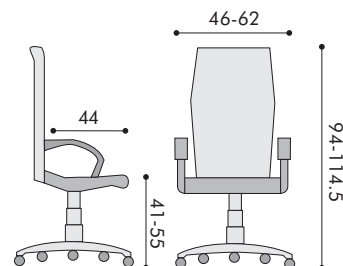

Work Collection

GOLF



СРТ Механизам



до 120кг.



1 Година Гаранција



5607

5606

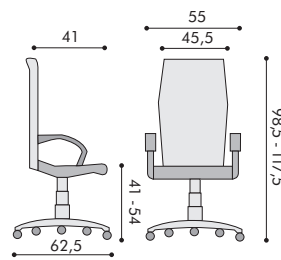

5609

- › Канцелариски стол со висока потпирачка
- › Регулрање на височината на столот
- › Регулрање на височината на потпирачката
- › Регулрање на наклонот на потпирачката
- › Регулрање на длабочината на седење (растојанието помеѓу потпирачката и седалка)
- › Максимална тежина до 120 кг.
- › ЕВРОПСКИ СЕРТИФИКАТ TÜV



3248



5610

FORM



- ⚙️ Tilt Механизам
- 👤 до 120кг.
- 🛡️ 1 Година Гаранција

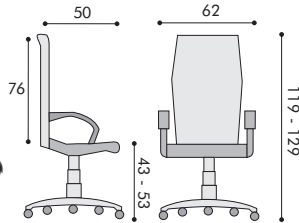

- Атрактивен дизајн инспириран од спортските автомобили
- Изработен од висококвалитетна еко кожа
- Стабилна и цврста полипропиленска основа со силиконски тркалца
- Удобни тапацирани потпирачи за раце
- Елегантен, комфортен и практичен
- Регулрање на височината на столот
- Механизам за лулање
- Максимална тежина до 120 кг.

8043 [ЦРВЕН]



Work Collection

CLEVER



Интелигентен дизајн, кој ви овозможува истовремено и пропорционално да ја менувате длабочината на седиштето и висината на потпирачот за грб. На овој начин, столот може да се прилагоди на вашето дете и буквално да го следи неговиот раст.

Иновативниот механизам за прилагодување се состои од 7 нивоа за постепено зголемување на длабочината на седиштето и висината на потпирачот за грб.

За да го прилагодите столчето, фатете ги потпирачите за раце, притиснете и држете го нивниот долен дел, а потоа поместете ги назад или напред. Со движење назад, го туркате целиот горен дел од столчето, додека во исто време се движи нагоре и како резултат на тоа, потпирачот за грб станува повисок, а седиштето подлабоко. Со движење напред, се вртите назад за да го „смалите“ столчето.



NOR 1290



CPT Механизам



до 120кг.



1 Година Гаранција

- Високо квалитетни полиуретанова седалка и потпирачка
- Полипропиленова основа
- Гасен механизам/амортизер
- Дополнителна опција Extend+Ring
- Макс. тежина на корисникот до 120 кг.
- ЕВРОПСКИ СЕРТИФИКАТ TÜV



4766
Extend + Ring



5088



5089

HOCKER

- Табуретка во црна кожа
- Гасен механизам/амортизер
- Полипропеленова основа
- Максимална тежина до 120 кг.
- ЕВРОПСКИ СЕРТИФИКАТ TÜV

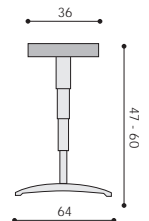

LABOR

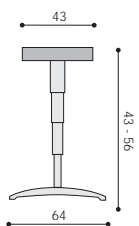

- Табуретка во црна кожа
- Гасен механизам/амортизер
- Полипропеленова основа
- Макс. тежина до 120 кг.
- ЕВРОПСКИ СЕРТИФИКАТ TÜV



6309

Work Collection

NEBRASKA S



Хромирани Елементи



до 120кг.



6 Месеци Гаранција

14276



14277



- › Посетителски стол со мрежаста потпирачка
- › Пластични потпирачи за раце
- › Хромирана основа
- › Максимална тежина на корисникот до 120кг.
- › ЕВРОПСКИ СЕРТИФИКАТ TÜV

ERIC S 6003



до 100кг.



Хромирани Елементи



TÜV Сертификат



2 Години Гаранција

14647

- › Елегантна метална хромирана основа
- › Широка седалка и потпирачка тапацирани со висококвалитетно платно
- › Пластични потпирачи за раце
- › Заштитници на ногарките за заштита на подот

ДИМЕНЗИИ [ВxШxД] : 91x58x60 cm
Длабочина на седалката: 46 cm
Висина на седалката од земја: 46 cm
Должина на потпирачката: 50 cm



SPIDER



16087

- › Пластични подлактици
- › Црна мрежаста потпирачка
- › Тапацирано седло
- › Можност за собирање (редење еден врз друг) до 5 броја.
- › максимална тежина до 120кг
- › SZÚ Сертификат
- › Гаранција 36 месеци

Висина: 81 cm
Длабочина на седалката: 45,5 cm
Висина на седалката: 46 cm

FELICIA



до 120кг.



TÜV Сертификат



2 Години Гаранција

■ 4945



- Стабилна метална црна рамка
- Седалка и потпирачка од повеќеслоен шпер, тапацирани со висококвалитетно платно класа C
- Пластични капаци на седалка и потпирачката
- Заштитници на ногарките за заштита на подот
- Можност за поставување на рачки или конференциски комплет со масичка за пишување (види стр. 23)
- Можност за редување до 10 броја
- Максимална тежина на корисникот до 120кг.

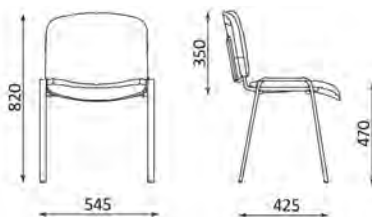

■ 2499



■ 7182



■ 8118



■ 4946



■ 4944



■ 4943



■ 4947

TAURUS NR S



■ 5595

- Стабилна метална црна рамка
- Седалка и потпирачка од повеќеслоен шпер, тапацирани со еко кожа класа S
- Пластични капаци на седалка и потпирачката
- Заштитници на ногарките за заштита на подот
- Можност за поставување на рачки или конференциски комплет со масичка за пишување
- Можност за редување до 10 броја
- Максимална тежина на корисникот до 120кг.
- ЕВРОПСКИ СЕРТИФИКАТ TÜV

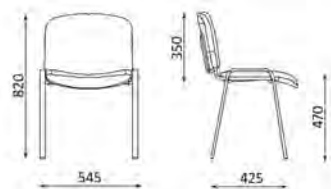

■ 5599



■ 3808







■ 5598



■ 5596

TAURUS CR C



-  до 120кг.
-  Хромирани Елементи
-  TÜV Сертификат
-  2 Години Гаранција



- Стабилна метална хромирана рамка
- Седалка и потпирачка од повеќеслоен шпер, тапацирани со висококвалитетно платно класа C
- Пластични капаци на седалка и потпирачката
- Заштитници на ногарките за заштита на подот

- Можност за поставување на рачки или конференциски комплет со масичка за пишување
- Можност за редување до 10 броја
- Макс. тежина на корисникот 120кг.
- ЕВРОПСКИ СЕРТИФИКАТ TÜV



TAURUS NR LAYER



-  до 120кг.
-  TÜV Сертификат
-  2 Години Гаранција

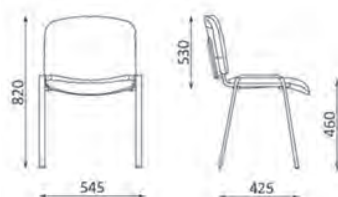

- Стабилна метална црна рамка
- Седалка и потпирачка изработени од висококвалитетна пластика
- Можност за поставување на рачки или конференциски комплет со масичка за пишување
- Заштитници на ногарките за заштита на подот
- Можност за редување до 10 броја
- Максимална тежина на корисникот до 120кг.
- ЕВРОПСКИ СЕРТИФИКАТ TÜV



НОВ
МОДЕЛ



- › Меламинска плотна отпорна на гребење и дамки
- › Исклучително тивок механизам - под 48 децибели
- › Брзина на движење 20mm/s
- › Основа: 600mm, Столбови 55x55mm + 50x50mm
- › Грета под плотна: 50x25x1.5mm
- › Ширина: 1100-1300mm
- › Опсег на кревање: 720 – 1160 mm (± 10 mm)
- › Максимален капацитет на оптоварување на механизмот: 60 kg
- › Контролер со LED дисплеј и можност за меморирање на 2 позиции и заштита од прекумерна струја
- › Гаранција 60 месеци за рамката, 36 месеци за моторот



20278

Office EXPRESS

MEMBER OF EUROCOM GROUP

— 033 277 778 | info@oe.mk | www.oe.mk —

Посетете го нашиот сајт www.oe.mk и погледнете ја комплетната понуда на канцелариски и училишен прибор, материјали и уште многу повеќе...



ACCESSORIES



Рачки за посетителски стол BR05
4311

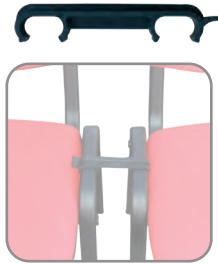

Врска за посетителски стол
4312



Масичка за прес столица
3279



Рачки BR02
5073

Extend + Ring
4766

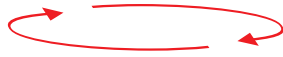

Амортизер црн
6820



Постоље PVC
3810



Тапи за статичност
8294

Амортизер хром
9749



Постоље хром
9750

Тркалце за мек под
6819



Тркалце за тврд под
9751

Постоље метал/PVC
9752







138-3

16433

- › Канцелариски закачалки со метално тело и стабилна двојна мермерна основа.
- › Две нивоа на закачување:
 - Горно со 2 реда по 5 закачалки и механизам за вртење
 - Средно ниво со 4 закачалки за ташни или детска облека
- › Специјален додаток за чадори

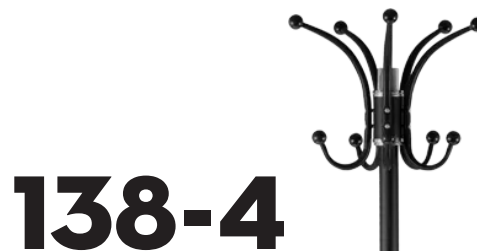
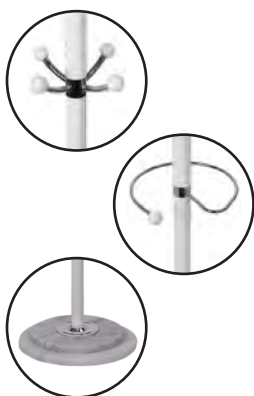

138-4

16434

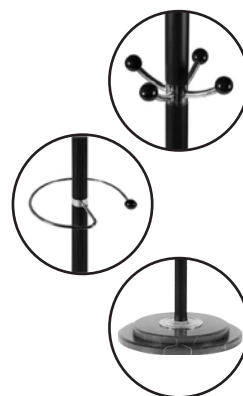

128

- › Канцелариски закачалки со метална или комбинирана конструкција од метал и дрво.
- › Хромирани елементи и додаток за закачување чадори со место за собирање на капките (само кај одредени модели).
- › Голем избор на различни дизајни и форми за сечиј вкус.

014655





104

16431

- › Канцелариски закачалки со метална конструкција во црна или сива боја
- › Две нивоа на закачување (кај модел 104)

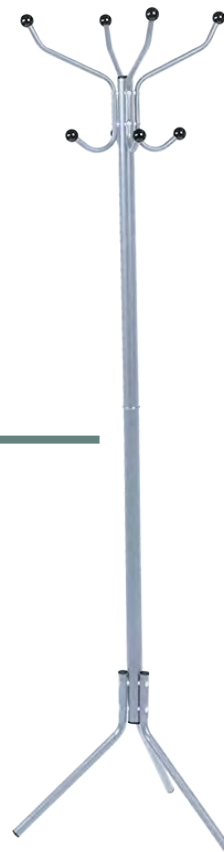

195

16432

- › Канцелариска закачалка со метална конструкција и елементи од дрво.
- › Стабилна Основа



203

13782

*** ДОСТАПНА ДО ИСЦРПУВАЊЕ НА ЗАЛИХИТЕ!**

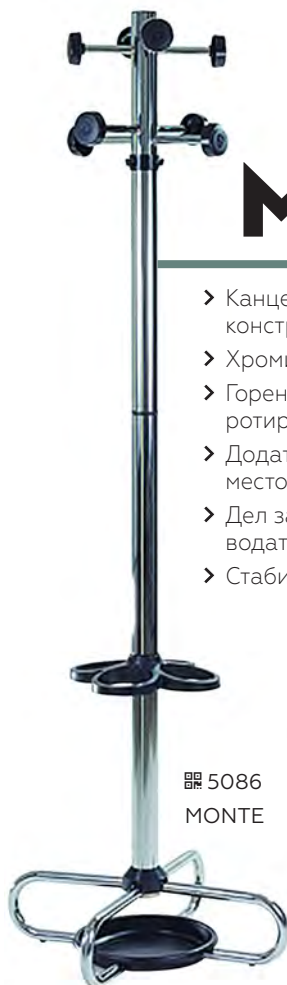

5086
MONTE

- › Канцелариски закачалки со метална конструкција и елементи од пластика.
- › Хромирани елементи
- › Горен дел за закачување кој се ротира
- › Додаток за закачување чадори со место за собирање на капките
- › Дел за чадори и собирање на водата.
- › Стабилна Основа



4315
MONTE CR

Coat Racks



CR 1242-1J



9652



Уникатна Брава



Вентилациони отвори



Место за етикета со име



0,6mm челичен лим



3 Години Гаранција

Димензии (mm)	Ш	Д	В
	300	450	1850

- › Гардеробер со место за закачалки и посебен дел за обувки
- › Челичен лим со дебелина 0,6mm
- › Врата со вентилациони отвори специјално проектирани за вертикална вентилација
- › Уникатна брава за секој шкаф и 2 клуча
- › Место за етикета за означување на корисниците

11172



CR 1257-J

CR 1242-2J



Уникатна Брава



Вентилациони отвори



Место за етикета со име



0,6mm челичен лим



3 Години Гаранција

- › Гардеробер со место за закачалки и посебен дел за обувки
- › Челичен лим со дебелина 0,6mm
- › Врата со вентилациони отвори специјално проектирани за вертикална вентилација
- › Уникатна брава за секој шкаф и 2 клуча
- › Место за етикета за означување на корисниците

11173

Димензии (mm)	Ш	Д	В
	600	450	1850



Cabinets



CR 1242 J

11174



Уникатна Брава



Вентилациони отвори



Место за етикета со име



0,6mm челичен лим



3 Години Гаранција

- > Гардеробер со место за закачалки и посебен дел за обувки
- > Челичен лим со дебелина 0.6mm
- > Врата со вентилациони отвори специјално проектирани за вертикална вентилација
- > Уникатна брава за секој шкаф и 2 клуча
- > Место за етикета за означување на корисниците

Димензии (mm)	Ш	Д	В
	900	450	1850

CR 1243 J



Уникатна Брава



Вентилациони отвори



Место за етикета со име



0,6mm челичен лим



3 Години Гаранција

- > Гардеробер со место за закачалки и посебен дел за обувки
- > Челичен лим со дебелина 0.6mm
- > Врата со вентилациони отвори специјално проектирани за вертикална вентилација
- > Уникатна брава за секој шкаф и 2 клуча
- > Место за етикета за означување на корисниците

11175

Димензии (mm)	Ш	Д	В
Комплет	900	450	1850
1 шкаф	270	410	850





CR 1245 J

11021



Уникатна Брава



Вентилациони отвори



Место за етикета со име



0,6mm челичен лим



3 Години Гаранција

- › Метален гардеробер за помал багаж, лични работи и документи
- › Погоден за користење во маркети и трговски објекти.
- › Челичен лим со дебелина 0.6mm
- › Врата со вентилациони отвори специјално проектирани за вертикална вентилација
- › Уникатна брава за секој шкаф и 2 клуча
- › Место за етикета за означување на корисниците

Димензии (mm)	Ш	Д	В
Комплет	900	450	1850
1 шкаф	270	380	320

CR 1233 E



Уникатна Брава



Место за етикета со име



0,6mm челичен лим



3 Години Гаранција

- › Метален шкаф со 1 рафт со можност за подесување на висината
- › Дополнително појачана конструкција на вратите за поголема безбедност
- › Челичен лим со дебелина 0.6mm
- › Уникатна брава со 2 клуча



11364

CR 1267 L



11176



Уникатна Брава



Висинско подесување



0,6mm челичен лим



3 Години Гаранција

- > Метален шкаф со стаклени клизачки врати
- > 4 Рафтови со можност за подесување на висината
- > Погоден за канцеларии, ординации, работилници
- > Челичен лим со дебелина 0.6mm
- > Уникатна брава со 2 клуча

Димензии (mm)	Ш	Д	В
	900	400	1850

CR 1272 KM

Димензии (mm)	Ш	Д	В
	900	400	1850
Стаклена Врата	420		1000
Метална Врата	420		680

- > Метален дводелен шкаф
- > Горна половина со стаклени врати поделена на 3 дела
- > Долна половина со метални врати поделена на два дела
- > Горниот и долниот дел имаат одделни брави и клучеви
- > Погоден за канцеларии, ординации, работилници
- > Челичен лим со дебелина 0.6mm
- > Уникатна брава со 2 клуча



13776

CR 1235 L



Уникатна Брава



Висинско подесување на рафтовите



0,6mm челичен лим



3 Години Гаранција

5261

- › Метален шкаф со 4 рафтови за документи/папки
- › Рафтови со можност за подесување на висината
- › Брава со заклучување на 3 точки за поголема безбедност
- › Дополнително појачана конструкција на вратите со што се осигурува висока отпорност на надворењен притисок

Димензии (mm)	Ш	Д	В
	900	400	1850



CR 1282 E



Дигитална Брава



Висинско подесување на рафтовите



0,6mm челичен лим



3 Години Гаранција

- › Метален шкаф со 4 рафтови за документи/папки
- › Електронски механизам за заклучување
- › 4 Рафтови со можност за подесување на висината



13775

Димензии (mm)	Ш	Д	В
	900	400	1850



CR 1254 J

11019

CR 1253 J

14656

CR 1252 J

14657



Уникатна Брава



Место за етикета со име



0,6mm челичен лим



3 Години Гаранција

- › Компактен фиокар/картотека со 3 или 4 фиоки за документи
- › Додатоци за складирање на висечки папки
- › Широк размер со што се овозможува складирање на документи во 2 редици
- › Специјален механизам за безбедно користење кој не дозволува отварање на повеќе фиоки одеднаш со што се обезбедува стабилноста и се спречува превртување на шкафот
- › Брава со централно заклучување на фиоките
- › Место за етикета на секоја фиока
- › Челичен лим со дебелина 0.6mm
- › Уникатна брава со 2 клуча

Димензии (mm)	Ш	Д	В
CR 1254	900	450	1320
CR 1253	900	450	1020
CR 1252	900	450	720



CR 1232 J



Уникатна Брава



Место за етикета со име



0,6mm челичен лим



3 Години Гаранција

11020



- Фиокар/Картотека со 2, 3 или 4 фиоки за документи
- Додатоци за складирање на висечки папки
- Специјален механизам за безбедно користење кој не дозволува отварање на повеќе фиоки одеднаш со што се обезбедува стабилноста и се спречува превртување на шкафот
- Брава со централно заклучување на фиоките
- Место за етикета на секоја фиока
- Челичен лим со дебелина 0.6mm
- Уникатна брава со 2 клуча

CR 1231 J

14658

CR 1230 J

14659

Димензии (mm)	Ш	Д	В
CR 1230	460	620	720
CR 1231	460	620	1020
CR 1232	460	620	1320



Cabinets





BASIC 75

- ✦ Макс Товар на 1 рафт: 75кг
- ☰ Прилагодлива висина
- Метална Конструкција
- 🛡 5 Години Гаранција

ДИМЕНЗИИ [ВxШxД] :
170 x 75 x 30 cm

📦 14660

STAR 175

- ✦ Макс Товар на 1 рафт: 175кг
- ☰ Прилагодлива висина
- Галванизиран Метал
- 🛡 5 Години Гаранција

ДИМЕНЗИИ [ВxШxД] :
180 x 75 x 35 cm

📦 14661



STAR 275

- ✦ Макс Товар на 1 рафт: 275кг
- ≡ Прилагодлива висина
- Галванизирани Метал
- 🛡 5 Години Гаранција

ДИМЕНЗИИ [ВxШxД] :

180 x 90 x 40 cm 📏 14662

180 x 90 x 35 cm 📏 15572



STAR 350

- ✦ Макс Товар на 1 рафт: 350кг
- ≡ Прилагодлива висина
- Галванизирани Метал
- 🛡 5 Години Гаранција

ДИМЕНЗИИ [ВxШxД] :

180 x 90 x 45 cm 📏 14663

180 x 90 x 35 cm 📏 15571

STAR 175

- ❖ Макс Товар на 1 рафт: 175кг
- ☰ Прилагодлива висина
- Галванизиран Метал
- 🛡 5 Години Гаранција

ДИМЕНЗИИ [ВxШxД]:

180 x 90 x 45 cm 📏 15570

180 x 90 x 35 cm 📏 13766



MEGA 500

- ❖ Макс Товар на 1 рафт: 500кг
- ☰ Прилагодлива висина
- Галванизиран Метал
- 🛡 5 Години Гаранција

ДИМЕНЗИИ [ВxШxД]:

177 x 200 x 60 cm

📏 14665



STAR PLUS 250

- ✦ Макс Товар на 1 рафт: 250кг
- ≡ Пригодлива висина
- Галванизирани Метал
- 🛡 5 Годишни Гаранција

ДИМЕНЗИИ [ВxШxД] :
180 x 120 x 45 cm



🏠 14664





Office **EXPRESS**

MEMBER OF **EUROCOM** GROUP

 ул. Тодосие Паунов 36, 2300 Кочани, Македонија

 033 277 778  info@officeexpress.com.mk

 www.facebook.com/OfficeExpress.com.mk

 instagram.com/OfficeExpress.com.mk

www.oe.mk